

止まらない都市開発
未来の都市へのアプローチをお手伝いいたします

WE WILL HELP YOU APPROACH THE FUTURE CITY



本社

〒110-0005
東京都台東区上野1丁目11番5号 時計会館5F
TEL:03-6264-4141 FAX:03-6264-4733

春日部倉庫

〒344-0014
埼玉県春日部市豊野町1-22-4
TEL:048-737-4855 FAX:048-737-4865

境倉庫

〒306-0415
茨城県猿島郡境町大歩1282-5
TEL:0280-23-1357 FAX:0280-23-1367

境工場

〒306-0415
茨城県猿島郡境町大歩1277-1
TEL:0280-23-1357 FAX:0280-23-1367

急速に進む都市開発

1960年、1970年代の高度経済成長期に建造された、コンクリートの塊の多くのビルの老朽化に伴いここ数十年都市部を中心にスクラップ&ビルドが盛んに行われています。

俗に言う都市再生開発事業です。

当社は、再開発事業を支える、建物解体工事の環境問題に係る、騒音対策をキーワードにし、更に、物を“買う”から“借りる”時代の移行に伴い事業展開しております。

パネルサービスの主力3事業

仮設用防音パネルの レンタルと販売

積水樹脂ブラメタル製ビルガード
仮設工業会認定品

保有量(20数万枚) — 業界第2位
アイテム別品揃え — 業界第1位



防音パネル取付用各種クランプの レンタルと販売

仮設工業会認定商品

アイテム別品揃え — 業界第1位



吸音材内蔵 防音仮囲いパネルの レンタルと販売

積水樹脂ブラメタル製
防音アフィラウォール

保有量 — 業界第1位



パネルサービスの領域展開



工事部門

太いネットワークを活かし、新たに工事部をスタート
建築資材、特に防音をキーワードにした製品に特化し、販売・リースを展開して参りましたがお客様からの工事(組み直し)そのものの依頼が多くなってきた時代背景も踏まえ、手持ちの豊富な資材・人材、多くの信頼の於ける外注先請負業者様との太いネットワークを活かし、新たに工事部門をスタート致しました。

各倉庫・工場体制

誇りを持った作業チーム パネルサービスのクオリティ
防音パネルなどパネルサービスが取り扱う製品は高所で使用する命に係る建築資材です。安全・安心を第一に、防音機能性や工事現場の美観性にもお応えできるよう自社工場で徹底的に品質に拘った管理の基、整備・メンテナンスを行っております。



足場によって変わる防音パネル(3パターン) SOUNDPROOF PANEL

次世代足場専用 防音パネル・採光防音パネル



各社で異なるサイズのフランジ・ポケットに対応できる次世代足場サイズに合わせた専用の防音パネルおよびクランプ、コーナーパネルを開発しました。
これにより、従来の枠組足場に取付けていた、既存防音パネルと、ほぼ同等の重量感と同等の取付時間での設置が可能になりました。

詳しい図面・サイズ表は下記URLまたはQRからもご確認いただけます。



次世代足場専用クランプ / 専用コーナーパネル



次世代足場専用 防音パネル(H:900mm) 設置時クランプ53(ミドル)直線用

477g



次世代足場専用 防音パネル(H:900mm) 設置時クランプ53(ミドル)コーナー用

599g

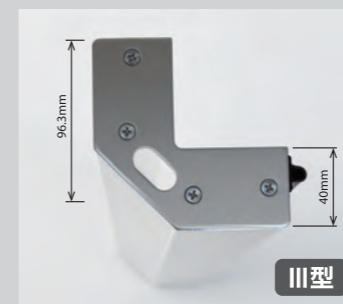

コーナパネル III型 (H:900mm)



次世代足場に枠組足場用 防音パネル・採光防音パネル

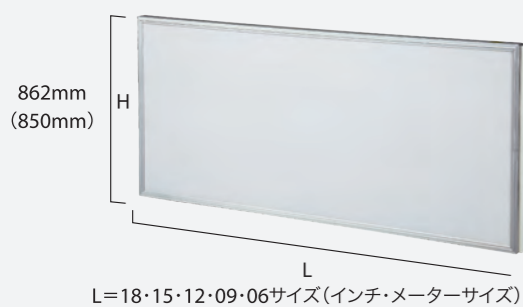

特殊プレート付きクランプを使うことで、緊結部の障害物をクランプそのものでかわす事ができ、次世代・一側足場に枠組足場用防音パネルの使用が可能になりました。

詳しい図面・サイズ表は下記URLまたはQRからもご確認いただけます。



次世代足場に枠組足場用 防音パネル設置用特殊クランプ / 専用コーナーパネル



緊結部干渉時 直線用(ビック)クランプ

780g



緊結部干渉時 コーナー用(ビック)クランプ

1,097g



緊結部非干渉時 直線用(ロング)クランプ

496g



緊結部非干渉時 コーナー用(ロング)クランプ

623g



コーナパネルIV型 (H:862mm・850mm)

枠組足場用防音パネル(従来仕様)・採光防音パネル

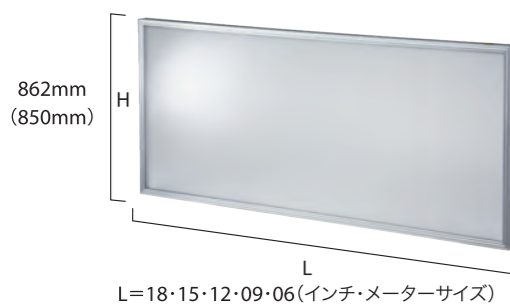

従来の防音パネル、対応クランプやコーナーパネルも取り扱っています。

詳しい図面・サイズ表は下記URLまたはQRからもご確認いただけます。



枠組足場設置用クランプ / コーナーパネル



直線用 (スタンダード 38)

457g



コーナー用 (スタンダード 38)

577g

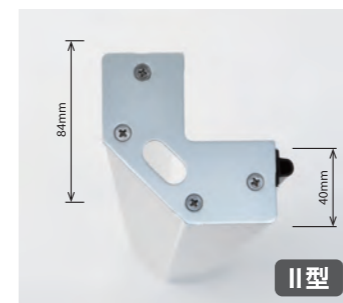

コーナパネルII型 (H:862mm・850mm)

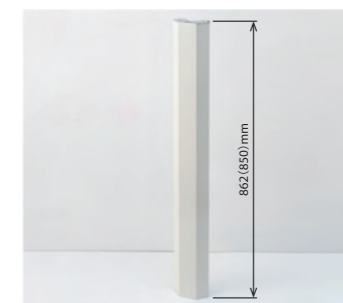

本格的防音型仮囲いパネル 防音アフィラウォール NETIS 登録 No.KT-120034-VR SOUNDPROOF PANEL AFIRA WALL

セキスイの高速道路防音壁の技術を仮設用仮囲いパネルに応用した、業界初の吸音材内蔵の本格的防音仮囲いパネル。防音壁の役目を果たしながら現場設置方法は従来の鋼製仮囲いパネルと全く同じ工法で取付が可能です。常設用の防音壁と比べ設置と撤去が格段に安価でスピーディーになりました。



高さ効果 大きな防音壁の出現

従来の鋼製パネルの重量では難しかった、大型仮囲いパネルの誕生で、深刻な騒音対策が迫られている現場へ建設機械騒音の低減効果の高い防音仮囲い製品の提案をいたします。(H:4,500mm)

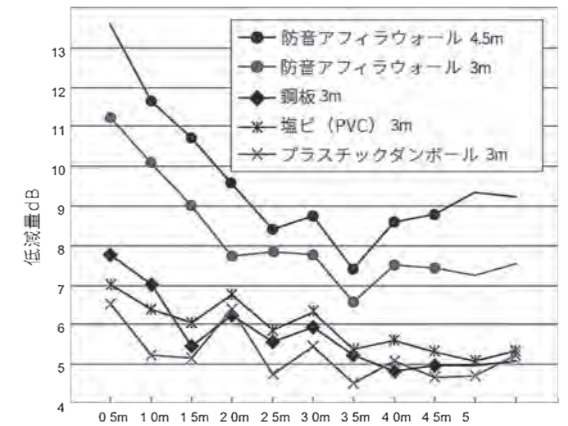

吸音効果

優れた防音構造による減音効果
吸音材を内蔵した【業界初】の本格的防音仮囲いパネル

従来技術

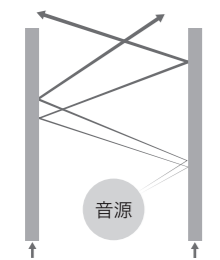

反響しあう騒音が増幅され、上から抜ける騒音は増幅していく

吸音効果のない遮音壁は音が増幅

新技術

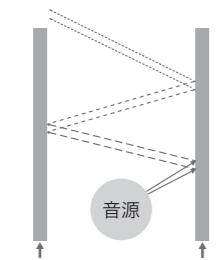

反響し合う騒音が吸音材に吸収され、上から抜ける騒音は減衰していく

「防音アフィラウォール」は音が減衰

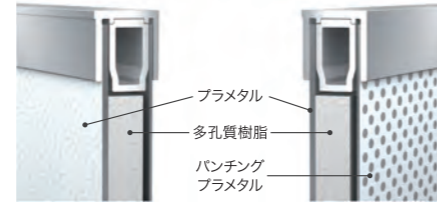

現場内で反響する音エネルギーを吸音域で熱エネルギーに変換することで増幅して上部から抜ける騒音低減します

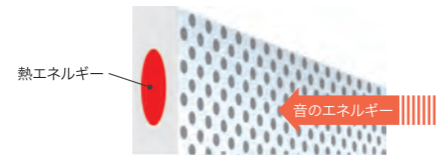

簡易設置効果

防音性能はもとより設置も簡単！
これまでの防音仮囲いパネルの常識を打ち破ります

従来技術

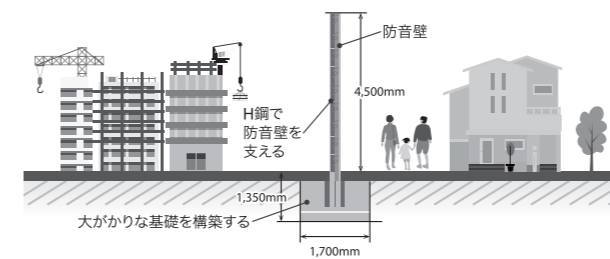

重量物の防音壁をH鋼で支えるため、長い距離を支える基礎工事に期間と費用がかかり撤収の際にも復旧工事が大掛かりになってしまいがち。

提案技術

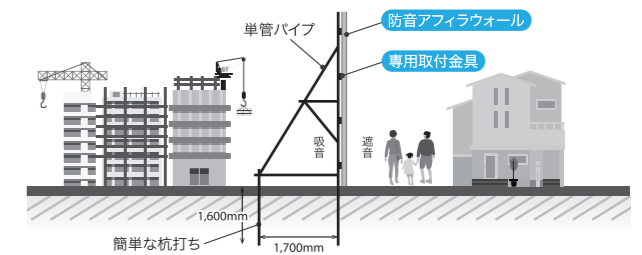

防音アフィラウォールなら、単管パイプで組み上げるだけなので、基礎工事が不要！長い距離での囲いもラクラク設置ができ撤収も簡単です。さらに本体と下地主要材は、リース対応も可能。

施工事例 WORKS パネルサービスが今までに対応した防音パネルおよび防音アフィラウォールの施工実績です。

防音パネル



防音アフィラウォール

